

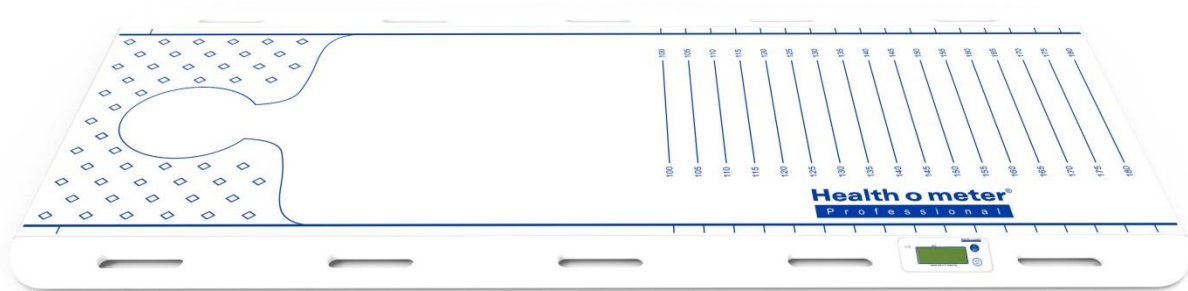

PTS-1000KL

Patient Transfer Scale



User Instructions



PELSTAR, LLC 9500 West 55th St. McCook, IL 60525-7110 USA

www.homscales.com

Health o meter® Professional PTS-1000KL

© Pelstar, LLC 2023

weigh**easier**®

Thank you for purchasing this Health o meter® Professional product. Please read this manual carefully, and keep it for easy reference or training.

TABLE OF CONTENTS

Cautions and Warnings	3
Specifications	4
Wall Mounting	5
Recharging the Scale	7
LCD Display	8
Setting Up the Scale.....	9
Preparing to Use the Scale	11
Operating the Scale.....	12
EMC Guidance	14
Maintenance.....	18
Calibration	19
Troubleshooting	23
Warranty.....	24

Note: This scale has been factory calibrated, and does not require calibration prior to use.

Please register your scale for warranty coverage at:

www.homscales.com

For User Instructions updates and revisions please go to:

www.homscales.com

CAUTIONS AND WARNINGS

INTENDED USE

This Health o meter® Professional patient transfer scale is intended to be used in a professional medical environment by trained medical staff. This product was designed to weigh immobile patients who are safely positioned on the scale. Do not modify the product or use it for anything other than its intended purpose.

To prevent patient/caregiver injury or damage to your scale, please follow the instructions in this user manual very carefully.

- When using electrical components under increased safety requirements, always comply with appropriate regulations.
- Inappropriate installation/use will render the warranty null and void.
- Ensure the voltage marked on the power supply unit matches your mains supply.
- This device is designed for use indoors.
- Observe the permissible ambient temperatures for use.
- The device meets the requirements for electromagnetic capability. Do not exceed the maximum values specified in the applicable standards.
- Batteries should be kept away from small children. If swallowed, promptly seek medical assistance.
- Transfer patient only between surfaces of similar height.
- The wheels of the stretcher/bed must be locked before use.
- The distance from bed to bed, or stretcher to bed, must not exceed 8 in/20 cm.
- The scale must be supported by a minimum of 8 in/20 cm on each bed/stretcher.
- Do not exceed the weight capacity specified for this scale.
- For accurate weighing, verify before each use the proper operation according to the procedure described in this manual.
- Do not use in the presence of flammable or explosive materials.
- If the scale becomes damaged, it should not be operated until properly serviced.
- Ensure that the battery charger and scale do not come in contact with liquids, excessive temperature, or excessive humidity.
- Patient should be lying flat for better accuracy.
- The Patient Transfer Scale should be used with a slide sheet.
- Do not drop the scale as this may damage internal parts.
- **Warning:** The Patient Transfer Scale should not be used to carry patients.

In no event whatsoever shall Pelstar, LLC be liable for damages or injuries arising from or connected with the assembly, use, or misuse of its products.

SPECIFICATIONS

Scale Specifications

Capacity and Resolution	550 lb x 1 lb (250 kg x 0.5 kg)
Power Supply	Power Source: 3.7 volt rechargeable battery (included) Power Requirements: 100 – 240 VAC battery charger (included)
Environmental	Operating temperatures: 41°F to 95°F (5°C to 35°C) Storage temperatures: 30°F to 125°F (0°C to 50°C) Maximum Humidity: 85% RH
Physical Dimensions	Length: 71" (1805 mm) Width: 27.5" (700 mm) Height: 1" (30 mm) Weight: 25 lb (11.4 kg)
Display	1" x 3" (27.7 mm x 75 mm) LCD

Definition of Symbols



Use only adapter supplied with this product.



Temperature range
(0°C to 50°C / 32°F to 122°F)



Type: EM1005AVRU
5V DC @ 1.2A

WALL MOUNTING THE SCALE

You can hang the Patient Transfer Scale on the wall either horizontally or vertically, using the hooks provided. To hang horizontally, your hooks will need to be positioned exactly 55" (1400mm) apart, center to center. To hang vertically, your hooks will need to be positioned 24" (610mm) apart, center to center. It is suggested to hang the scale near a power outlet to be able to easily attach the battery charger.

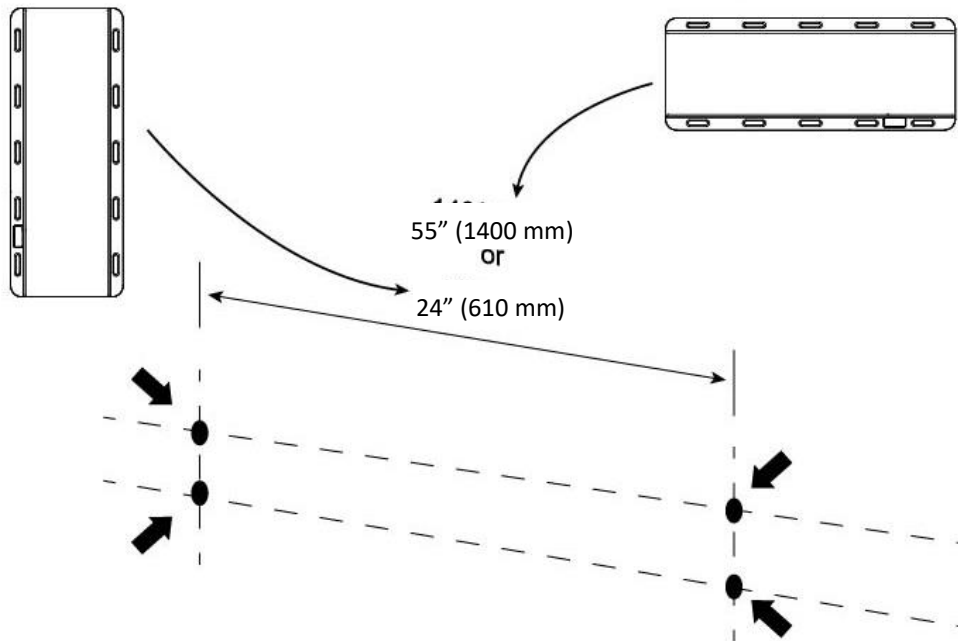

Use the Patient Transfer Scale and the hooks to determine the positioning of the hooks on the wall, and mark drill holes. Drill holes should be exactly 55" (1400mm) or 24" (610mm) apart, as per above.

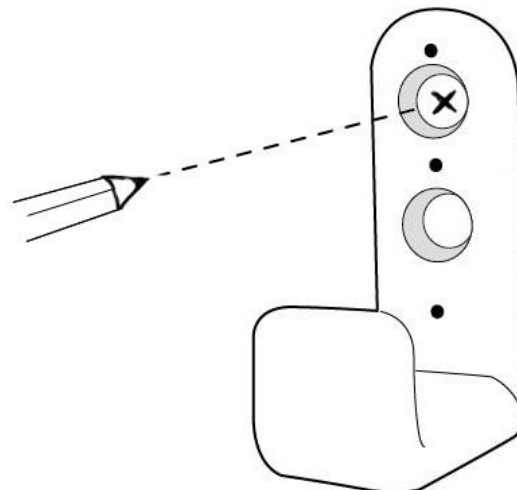

WALL MOUNTING THE SCALE (CONT.)

Drill two 1/4" (6.5mm) holes for each hook.

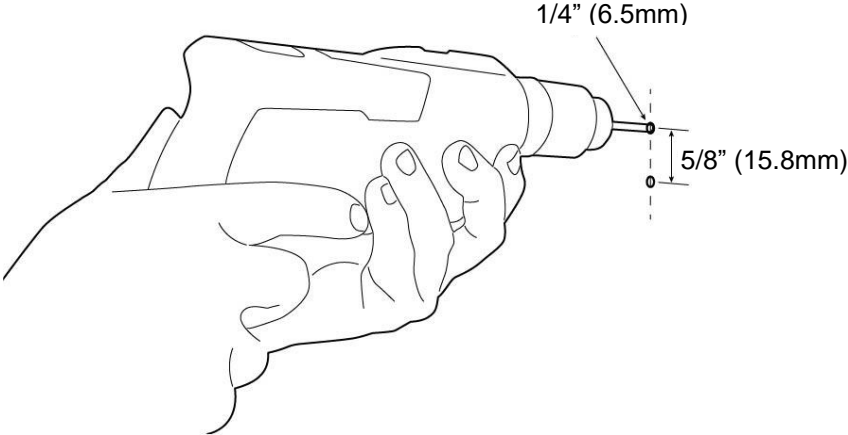

Affix the hooks to the wall using the screws and wall plugs provided, and use the plastic covers to hide the screwheads.

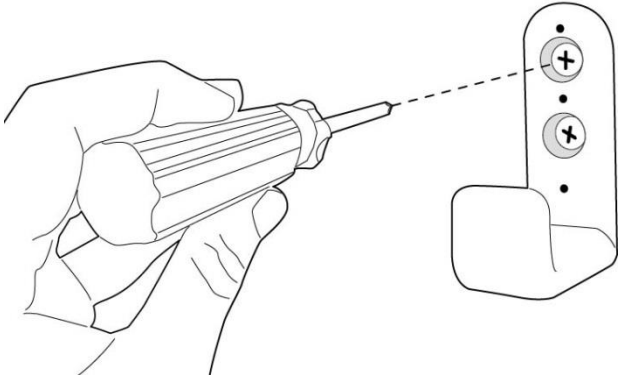

Your Patient Transfer Scale can now be hung on the wall.

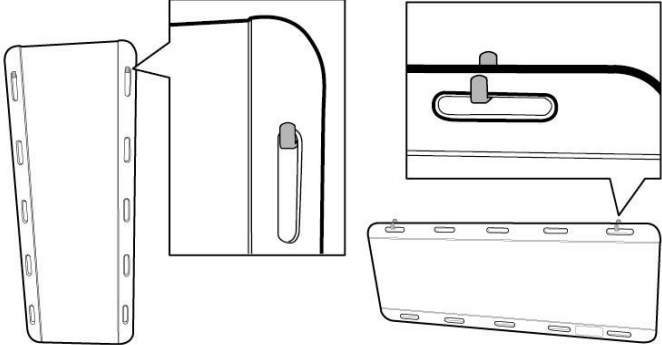

RECHARGING THE SCALE

We recommend fully charging the scale before first use. To fully charge the scale, please allow 8 hours.

When the low battery indicator on the LCD display indicates that the scale needs recharging, move the scale to a location where it can be charged. You will find the charging port on the underside of the scale.

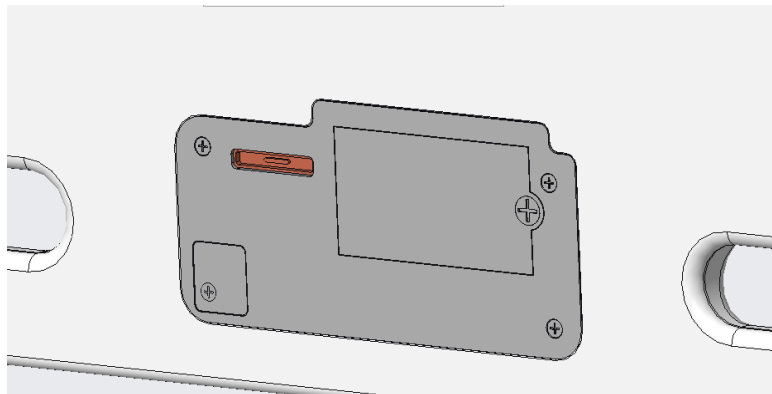
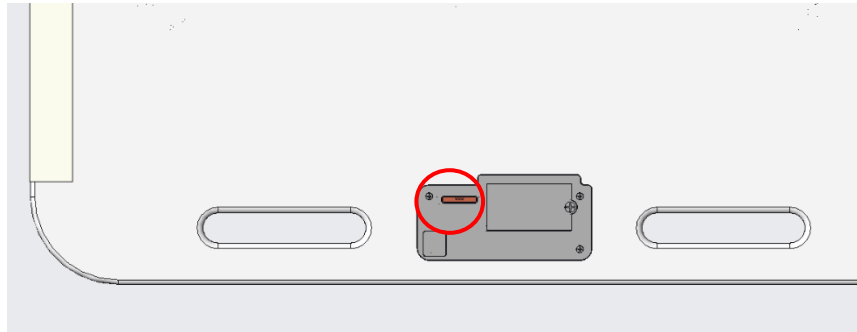

The port for the charging cable is magnetic. Clip the end of the cable in place and plug the other end of the cable into a power outlet. Please do not use any form of charging cable other than the one supplied with the scale. The scale cannot be used while recharging.

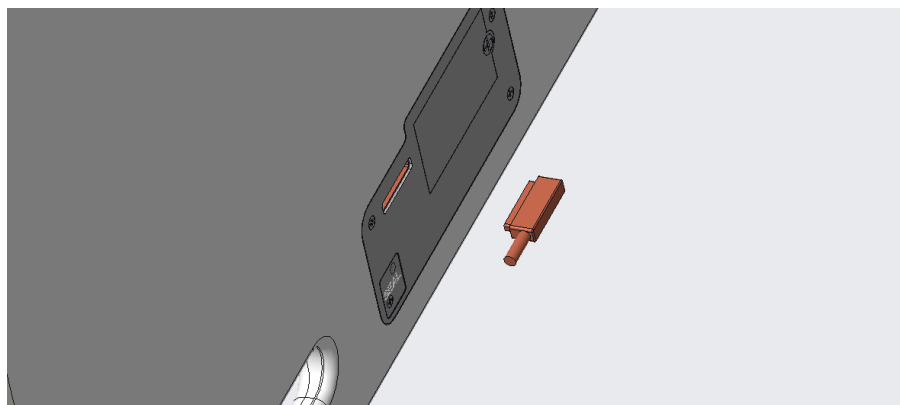

LCD DISPLAY

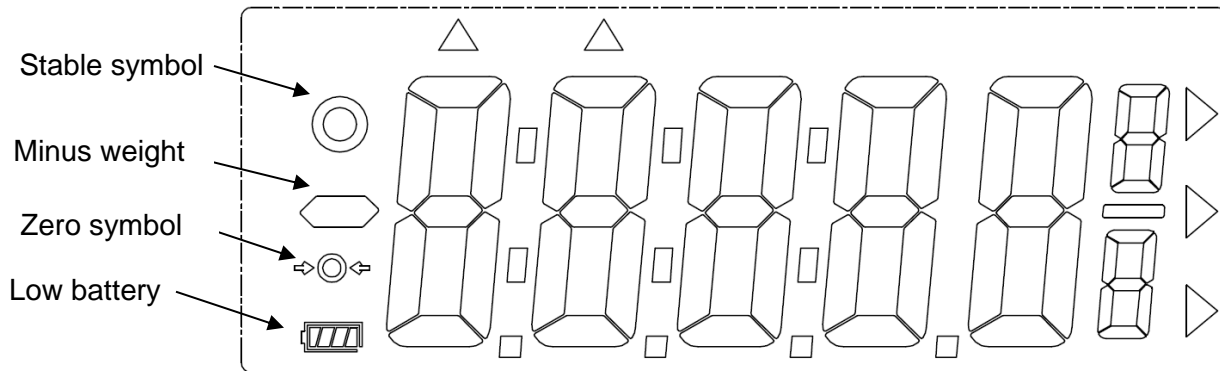

Stable symbol: To indicate the weight reading is stable.

Minor weight: The weight is under zero.

Zero symbol: The weight is at zero point.



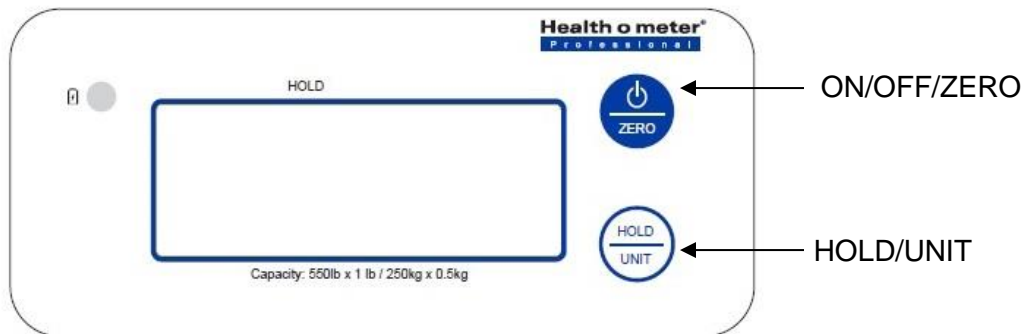





Low battery: Please recharge the scale.



SETTING UP THE SCALE









Setting Auto Off Time/Disabling Auto Off

The Auto Off time can be set for 30 minutes, 60 minutes or off. Follow this procedure to set the Auto Off time.

1. With the scale powered off, press and hold  until the display shows “P-X.XX” (*X = version number*), while still pressing , press  three times then release both buttons.
2. “SETUP” will appear on the display followed by “AOFF”.
3. Press . Press  to scroll through the time options. 30m, 60m, or Off.
4. When the desired setting is selected, press .
5. Press  three times and “End” will appear on the display.
6. Press  to return to weighing mode.









Enabling/Disabling Sound

The display can be set to stay silent or beep while operating the scale. Follow this procedure to enable or disable sound.

1. With the scale powered off, press and hold  until the display shows “P-X.XX” (*X = version number*), while still pressing , press  three times then release both buttons.
2. “SETUP” will appear on the display followed by “AOFF”.
3. Press  and “burr” will appear on the display.
4. Press  and “OFF” or “On” will appear on the display.
5. Press  to change between off or on.
6. When the desired setting is selected, press . “burr” will appear on the display.
7. Press  two times and “End” will appear on the display.
8. Press  to return to weighing mode.

Enabling/Disabling Backlight

The backlight on the display can be enabled, disabled or set to Auto. Follow this procedure to enable or disable the backlight.

1. With the scale powered off, press and hold  until the display shows “P-X.XX” (*X = version number*), while still pressing , press  three times then release both buttons.
2. “SETUP” will appear on the display followed by “AOFF”.
3. Press  twice and “bAhL” will appear on the display.
4. Press  and “OFF”, “On” or “Auto” will appear on the display.
5. Press  to change between off, on, or automatic.
6. When the desired setting is selected, press . “bAhL” will appear on the display.
7. Press  one time and “End” will appear on the display.
8. Press  to return to weighing mode.









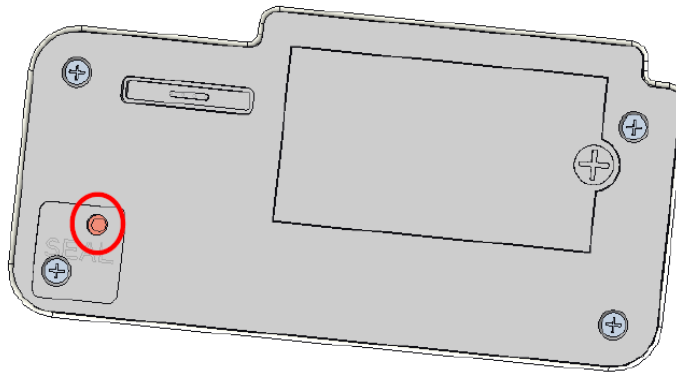

SETTING UP THE SCALE (CONTINUED)

Setting Scale to Kilogram Unit Measurement

The scale can be set to measure in kilograms instead of pounds. Follow this procedure so the scale will default to KG weight measurement.

1. With the scale powered on, press the TEST PIN once. The display will read **SEt** indicating that you have entered the Engineering Settings. The location of the TEST PIN is shown in the below image marked in red circle.



2. When the LCD displays "Unit" press and release  to enter the Unit settings.
3. When the LCD displays "Kg" press and release  to enter KG unit settings.
4. Press and release  until the display reads "On". Press and release  to save the setting.
5. Press and release  so the display reads "LB".
6. When the LCD displays "LB" press and release  to enter LB unit settings.
7. If the "LB" unit is "On", press and release  to change it to "Off" and then press and release  to save the setting.
8. Press and release  to go back to the main settings menu.
9. In the main settings menu, press and release  until "End" is displayed and then press and release  to exit.
10. The scale will now default to KG.

PREPARING TO USE THE SCALE

The Patient Transfer Scale should be used in line with your facility's current moving and handling policies. Essentially, it should be used in the same way you would use a transfer board, taking into account of course that you will need to pause for a few seconds during the transfer process, to allow the scale to capture the patient's weight.

- The Patient Transfer Scale should only be used by trained professionals.
- Ensure brakes on castors are applied before you begin the transfer process.
- Ensure that stretcher/bed frames are touching before you start the transfer process.
- There should be no more than 8"/200mm between mattresses. There should also be 8"/200mm or more of the Patient Transfer Scale on each bed or stretcher before use.
- When transferring, the two surfaces must be of similar height. A tilt of less than 3% (one side raised by around 1"/25mm) is ok; a tilt greater than this will affect the scale's accuracy. To avoid showing an inaccurate reading, the scale will display an error message if tilt exceeds 3% (see Error Messages).
- Patient should be lying flat for better accuracy.
- The Patient Transfer Scale should be used with a slide sheet.
- **Warning:** The Patient Transfer Scale should not be used to carry patients.

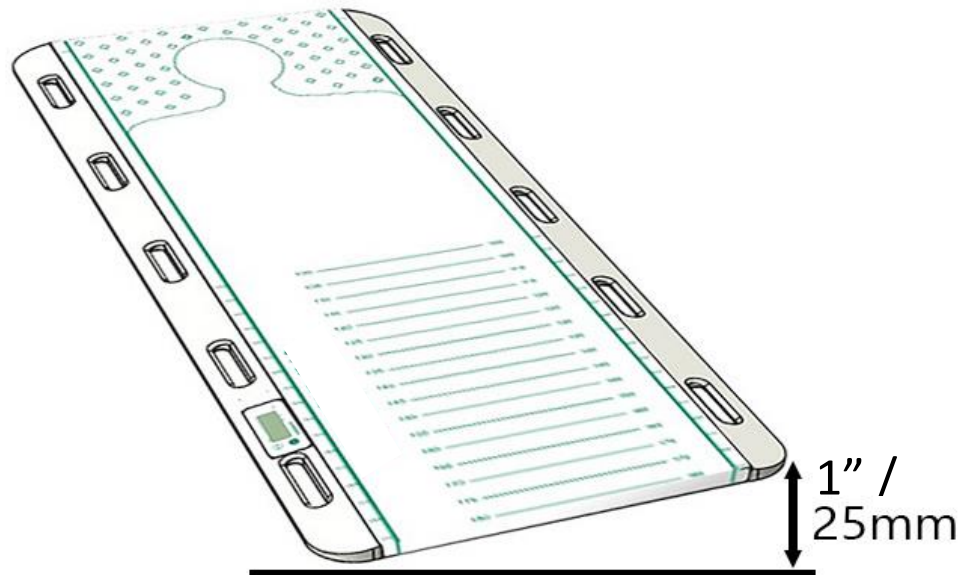

Guidance for safe use can also be found on the scale itself.

CAUTION

- Check the scale for damage before use.
- Do not overload. Maximum capacity: 250kg / 550lb.
- Transfer patient only between surfaces of similar height.
- The wheels of each stretcher/bed must be locked before use.
- The distance from bed to bed, or stretcher to bed, must not exceed 20cm / 8in.
- The scale must be supported by a minimum of 20cm / 8in on each bed/stretcher.

OPERATING INSTRUCTIONS

Switching the Scale on

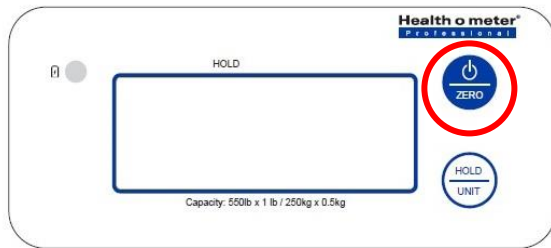

To switch the scale on, press the  button. When the display shows 0.0 the scale is ready to use.

Switching the Scale off

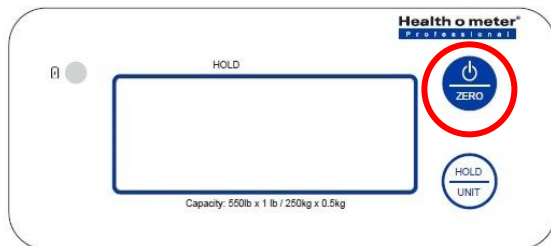

Press and hold  button for three seconds to power off the scale.

Setting the Scale to Zero

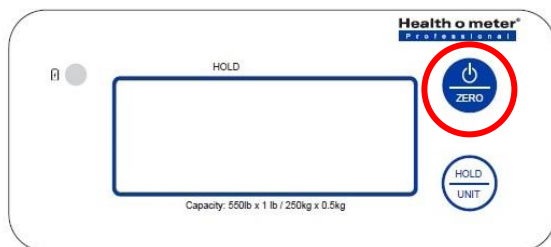

If for any reason the scale shows a reading other than 0.0 it can be reset to zero. Press the  button once and the scale will return to 0.0.

OPERATING INSTRUCTIONS (CONTINUED)

Using the Hold Function

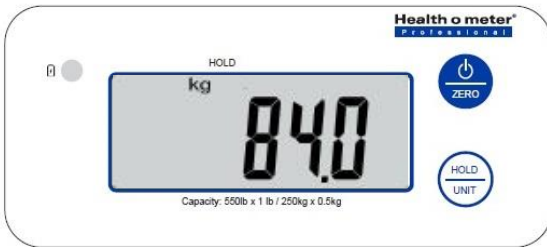

The scale's Hold function stabilizes the weight reading on the display, allowing you to take an accurate reading without fluctuations.

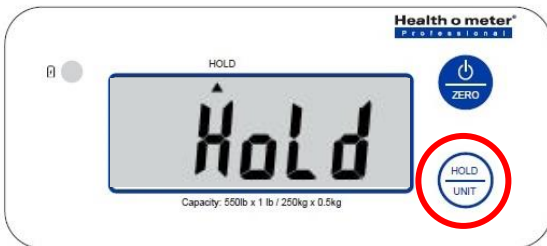



With a patient on the scale, press . The display will show 'HOLD'.

NB: Alternatively, you can activate the Hold function before the patient is on the scale.

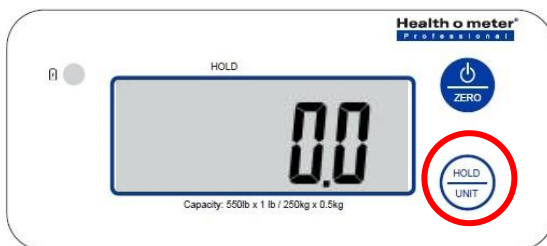

When the scale has determined the weight of the patient, a stable weight reading will show. This will remain on the display after the patient has left the scale.



Press  to disable the Hold function.

EMC Guidance & Manufacturer's Declaration

Guidance and manufacturer's declaration-electromagnetic emissions		
<p>The MEDICAL SCALE PTS-1000KL is intended for use in the electromagnetic environment specified below.</p> <p>The customer or the user of the MEDICAL SCALE should ensure that it is used in such an environment.</p>		
Emission test	Compliance	Electromagnetic environment-guidance
RF emissions CISPR 11	Group 1	The MEDICAL SCALE PTS-1000KL uses RF energy only for its internal function. Therefore, its RF emissions are very low and are not likely to cause any interference in nearby electronic equipment.
RF emissions CISPR 11	Class B	The MEDICAL SCALE PTS-1000KL is suitable for use in all establishments, including domestic establishments and those directly connected to the public low-voltage power supply network that supplies buildings used for domestic purposes.
Harmonic emissions IEC 61000-3-2	Class A	
Voltage fluctuations /flicker emissions IEC 61000-3-3	Compliance	

Guidance and manufacturer's declaration-electromagnetic immunity			
<p>The MEDICAL SCALE PTS-1000KL is intended for use in the electromagnetic environment specified below.</p> <p>The customer or the user of the MEDICAL SCALE PTS-1000KL should ensure that it is used in such an environment.</p>			
Immunity test	IEC 60601 test level	Compliance level	Electromagnetic environment-guidance
Electrostatic discharge(ESD) IEC 61000-4-2	± 6 kV contact ± 8 kV air	± 6 kV contact ± 8 kV air	Floors should be wood, concrete or ceramic tile. If floors are covered with synthetic material, the relative humidity should be at least 30%
Electrical fast transient/burst IEC 61000-4-4	± 2kV for power supply lines + 1kV for input/output lines	± 2kV for power supply lines Not applicable	Mains power quality should be that of a typical commercial or hospital environment.

Surge IEC 61000-4-5	± 1kV line(s) to line(s) ± 2kV line(s) to earth	± 1kV differential mode Not applicable	Mains power quality should be that of a typical commercial or hospital environment.
Voltage Dips, short interruptions and voltage variations on power supply input lines IEC 61000-4-11	<5% UT(>95% dip in UT) for 0,5 cycle 40% UT(60% dip in UT) for 5 cycles 70% UT(30% dip in UT) for 25 cycles <5% UT(>95% dip in UT) for 5 s	<5% UT(>95% dip in UT) for 0,5 cycle 40% UT(60% dip in UT) for 5 cycles 70% UT(30% dip in UT) for 25 cycles <5% UT(>95% dip in UT) for 5 s	Mains power quality should be that of a typical commercial or hospital environment. If the user of the MEDICAL SCALE PTS-1000KL requires continued operation during power mains interruptions, it is recommended that the MEDICAL SCALE PTS-1000KL be powered from an uninterruptible power supply or a battery.
Power frequency(50/60 Hz) magnetic field IEC 61000-4-8	3 A/m	3 A/m	The MEDICAL SCALE PTS-1000KL power frequency magnetic fields should be at levels characteristic of a typical location in a typical commercial or hospital environment.
NOTE UT is the a.c. mains voltage prior to application of the test level.			

Guidance and manufacturer's declaration-electromagnetic immunity			
The MEDICAL SCALE PTS-1000KL is intended for use in the electromagnetic environment specified below. The customer or the user of the MEDICAL SCALE PTS-1000KL should assure that is used in such and environment.			
Immunity test	IEC 60601 test level	Compliance level	Electromagnetic environment-guidance
Conducted RF IEC 61000-4-6	3 Vrms 150 KHz to 80 MHz	3 Vrms	Portable and mobile RF communications equipment should be used no closer to any part of the MEDICAL SCALE PTS-1000KL including cables, than the recommended separation distance calculated from the equation applicable to the frequency of the transmitter. Recommended

Radiated RF IEC 61000-4-3	3 V/m 80MHz to 2,5 GHz	3 V/m	<p>separation distance: $d = 1,2 \sqrt{P}$ $d = 1,2 \sqrt{P}$ 80MHz to 800 MHz $d = 2,3 \sqrt{P}$ 800MHz to 2,5 GHz</p> <p>Where P is the maximum output power rating of the transmitter in watts (W) according to the transmitter manufacturer and d is the recommended separation distance in metres (m).</p> <p>Field strengths from fixed RF transmitters, as determined by an electromagnetic site survey^a, should be less than the compliance level in each frequency range^b.</p> <p>Interference may occur in the vicinity of equipment marked with the following symbol:</p> 
<p>NOTE1 At 80 MHz and 800 MHz, the higher frequency range applies. NOTE2 These guidelines may not apply in all situations. Electromagnetic propagation is affected by absorption and reflection from structures, objects and people.</p>			
<p>a Field strengths from fixed transmitters, such as base stations for radio (cellular/cordless) telephones and land mobile radios, amateur radio, AM and FM radio broadcast and TV broadcast cannot be predicted theoretically with accuracy. To assess the electromagnetic environment due to fixed RF transmitters, an electromagnetic site survey should be considered. If the measured field strength in the location in which the MEDICAL SCALE PTS-1000KL is used exceeds the applicable RF compliance level above, the MEDICAL SCALE PTS-1000KL should be observed to verify normal operation. If abnormal performance is observed, additional measures may be necessary, such as re-orienting or relocating the MEDICAL SCALE PTS-1000KL.</p> <p>b Over the frequency range 150 kHz to 80 MHz, field strengths should be less than 3 V/m.</p>			

Recommended separation distance between portable and mobile RF communications equipment and the MEDICAL SCALE

The MEDICAL SCALE PTS-1000KL is intended for use in an electromagnetic environment in which radiated RF disturbances are controlled. The customer or the user of the MEDICAL SCALE PTS-1000KL can help prevent electromagnetic interference by maintaining a minimum distance between portable and mobile RF communications equipment (transmitters) and the MEDICAL SCALE as recommended below, according to the maximum output power of the communications equipment.

Rated maximum output power of transmitter W	Separation distance according to frequency of transmitter m		
	150 kHz to 80 MHz $d = 1,2\sqrt{P}$	80 MHz to 800 MHz $d = 1,2\sqrt{P}$	800 MHz to 2,5 GHz $d = 2,3\sqrt{P}$
0,01	0,12	0,12	0,23
0,1	0,38	0,38	0,73
1	1,2	1,2	2,3
10	3,8	3,8	7,3
100	12	12	23

For transmitters rated at a maximum output power not listed above, the recommended separation distance d in metres (m) can be estimated using the equation applicable to the frequency of the transmitter, where p is the maximum output power rating of the transmitter in watts (W) according to the transmitter manufacturer.

NOTE1 At 80 MHz and 800 MHz, the separation distance for the higher frequency range applies.

NOTE2 These guidelines may not apply in all situations. Electromagnetic propagation is affected by absorption and reflection from structures, objects and people.

MAINTENANCE

Maintenance

The following pages provide instructions for maintenance, cleaning, calibrating, and troubleshooting of the scale. Maintenance operations other than those described in this manual should be performed by qualified service personnel.

Caution: Before first use, or after long periods of non-use, check the scale for proper operation and function. If the scale does not operate correctly, refer to qualified service personnel.

1. Check overall appearance of the total scale for any obvious damage, wear, and tear.
2. Inspect the battery charger cord for cracking or fraying, or for broken/bent prongs.

Cleaning and Disinfecting

When cleaning or disinfecting the Patient Transfer Scale, please follow the guidance below.

Caution: Always disconnect the scale from the main power supply before cleaning.

- The Patient Transfer Scale must be cleaned after each patient use with a neutral based detergent and water or a detergent wipe. If contaminated with blood or bodily fluids then disinfect as per local guidelines.
- Use a non-abrasive cloth.
- Please do not use corrosive liquids, large amounts of water or high pressure washers.
- Do not submerge the scale in water. If you think the scale may have suffered water damage, stop using it immediately and contact Health o meter® Professional Scales Customer Service at 1-800-815-6615.

Disposal



This Health o meter® Professional scale must be disposed of properly as electronic waste. Follow the national, regional or local regulations that apply to you for disposal of electronic waste or batteries. Do not dispose of this device in the domestic waste stream.

CALIBRATION

This scale has been factory calibrated, and does not require calibration prior to use. If necessary the scale can be recalibrated following the steps below.

Step 1: Deactivate gravity compensation

Step 2: Proceed with calibration procedure

Step 3: Reassemble the top board (aluminum panel) and mat

Step 4: Calibrate zero

Before starting step 1, the mat and top board must be removed.

1. Peel back the mat.
2. Unfasten all 8 screws and lift off the top plate as shown in the image below. Set the screws aside for use in step 3 to reassemble the board.

Note: Do not use brute force to disassemble the top board (aluminum panel) under the mat, it might cause serious damage to the product. Always remove all of the screws before lifting the top board up.



Step 1: Deactivate Gravity Compensation

1. Power on the scale, then access the underside of the scale. Remove the SEAL, then press [TEST PIN] one time to enter Engineering Setting mode.

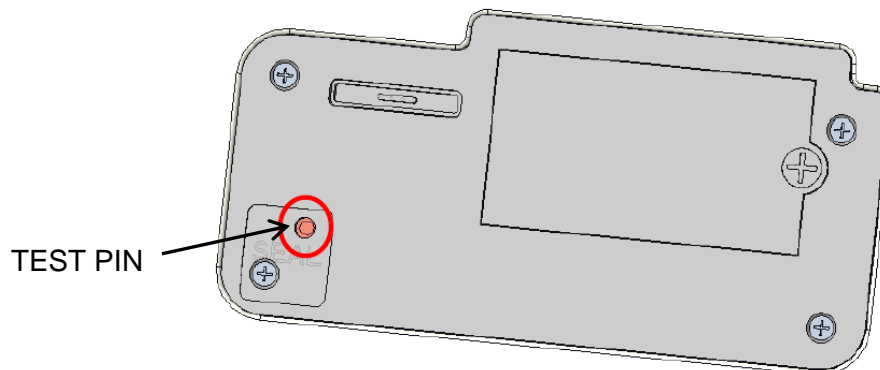

2. While LCD shows "UNIT", press [Hold] to select $GrAu$, press [Zero] to enter gravity setting and show On
3. Press [Hold] to select OFF then press [Zero] to confirm and show $GrAu$.

CALIBRATION (CONT.)

4. Press [Hold] to select **End**, then press [Zero] to finish deactivating Gravity Compensation and go back to normal mode.

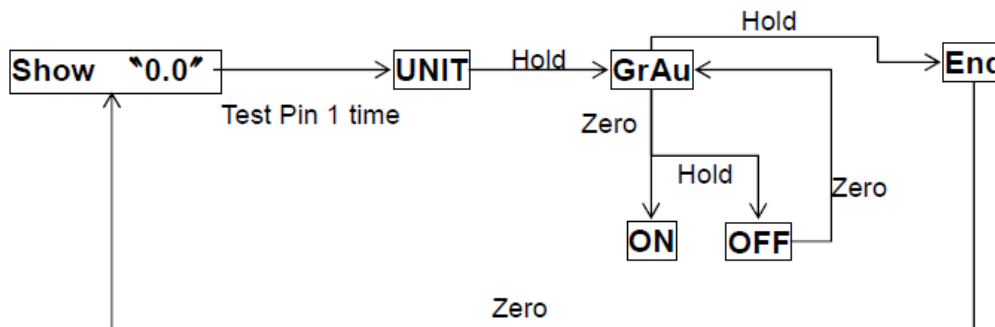

Step 2: Proceed calibration procedure (60kg)

1. Power on the scale, press [TEST PIN] two times to enter Calibration mode.
2. While LCD shows "Zero count", press [Zero] to show "Span count."
3. Using a calibration plate, load 60 kg on the first set of load cells (LCD shows Span count), and wait for a stable reading.

CAUTION

- Remember to place a hard platform (such as the calibration plate) on the load cell sets before calibrating.
- Please refer to the following instruction to load weight on the load cell sets:

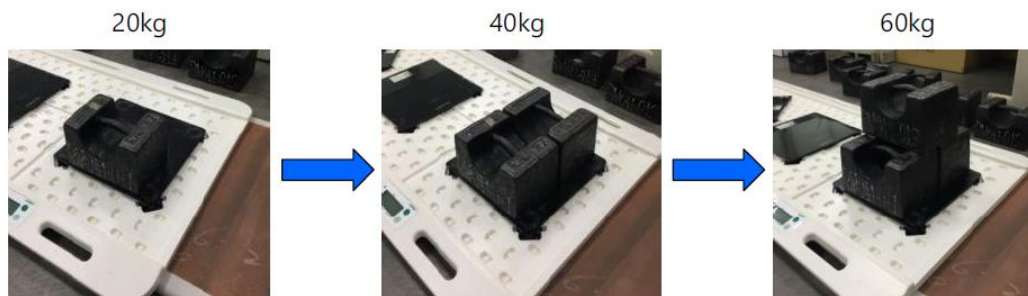

CALIBRATION (CONT.)

4. Press [Zero] to finish calibrating the first set while the LCD shows “CAL-1”.
5. Repeat the same procedure to calibrate the second to fourth set of load cells.
6. After all four sets of calibration are done, LCD shows current weight. Power off the scale.

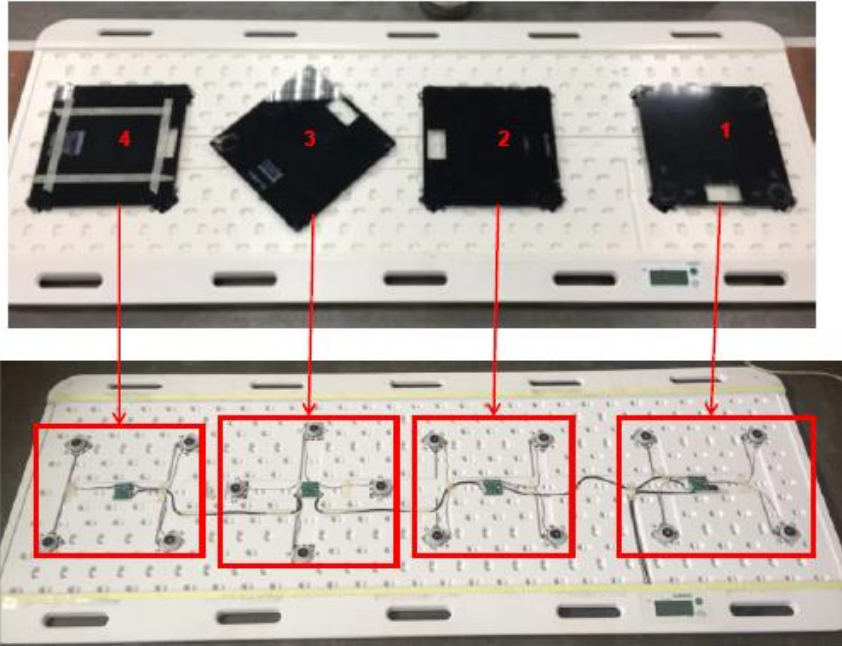
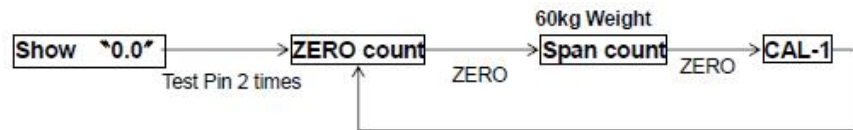

Step 3: Reassemble the top board (aluminum panel) and mat

1. Place the aluminum top plate back onto the scale and replace and fasten all 8 screws.

Caution: Do not overtighten the screws.

2. Reapply the mat following the procedure below.
 - A. Apply the double-sided strips in the recess either side of the aluminum plate as shown in the image below.



- B. Peel back the top film of the double-sided strips and lightly place the mat on top, ensuring that it is perfectly in place before pressing it into place.

CALIBRATION (CONT.)

- C. Turn the scale over and place the double-sided strips as shown on the image below.
- D. Peel back the film on the double-sided strips and then secure both ends of the mat into place.



Step 4: Calibrate Zero



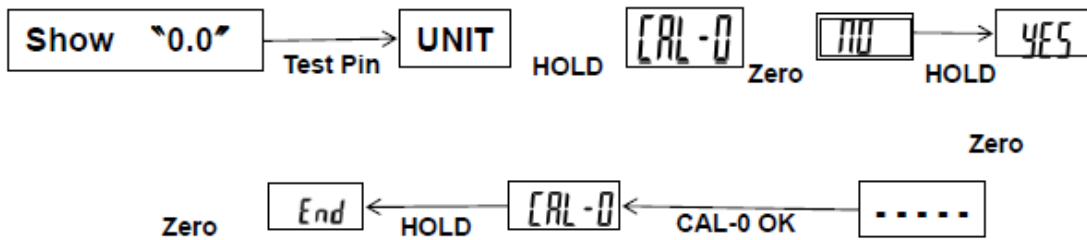





1. Power on, press [TEST PIN] one time to enter Engineering Setting mode.
2. While LCD shows "UNIT", press [HOLD] to select [CAL-0], press [Zero] to enter CAL-0 setting and shows "no".
3. Press [Hold] to select "yes", then press [Zero] to confirm and shows "---".
4. While LCD shows [CAL-0], press [Hold] to finish this procedure and shows [End].
5. Press [Zero] to return to normal mode.



TROUBLESHOOTING

Troubleshooting

Before contacting service personnel, refer to the following instructions to check and to correct any failures. If failures cannot be corrected, contact Health o meter® Professional Technical Support at 1-800-638-3722.

Error Message	Reason	Action
	Tilt error: The scale has been tilted by 3% or more	Please ensure the scale is as level as possible before use.
	Low battery: This warning shows that the voltage of battery is too low to use	Please recharge the scale.
	Overload: The total load exceeds the maximum capacity of scale	Please reduce the load on the scale.
	Counting error (too high): Indicates that the signal from the load cells is too high	This error is normally caused by a serious fault. Please contact your service provider.
	Counting error (too low): Indicates that the signal from the load cell is too low	This error is normally caused by a serious fault. Please contact Technical Support.
	Zero count over calibration zero range (+10% with power on)	Please re-calibrate the scale.
	Zero count under calibration zero range (-10% with power on)	Please re-calibrate the scale.
	EEPROM Error: Indicates that there is a fault with the software	This error is normally caused by a serious fault. Please contact Technical Support.

WARRANTY

Limited Warranty

What does the Warranty Cover?

This Health o meter® Professional scale is warranted from date of purchase against defects of materials or in workmanship for a period of two (2) years. If product fails to function properly, return the product, freight prepaid and properly packed to Pelstar, LLC (see "To Get Warranty Service", below, for instructions). If the manufacturer determines that a defect of material or in workmanship exists, the customer's sole remedy will be replacement of the scale at no charge. Replacement will be made with a new or remanufactured product or component. If the product is no longer available, replacement may be made with a similar product of equal or greater value. All replaced parts are covered only for the original warranty period.

Who is Covered?

The original purchaser of the product must have proof of purchase to receive warranty service. Please save your invoice or receipt. Pelstar dealers or retail stores selling Pelstar products do not have the right to alter, or modify or in any way change the terms and conditions of this warranty.

What is Excluded?

Your warranty does not cover normal wear of parts or damage resulting from any of the following: negligent use or misuse of the product, use on improper voltage or current, use contrary to the operating instructions, abuse including tampering, damage in transit, or unauthorized repair or alternations. Further, the warranty does not cover natural disasters, such as fire, flood, hurricanes and tornadoes. This warranty gives you specific legal rights, and you may also have other rights that vary from country to country, state to state, province to province or jurisdiction to jurisdiction.

To get Warranty Service make sure you keep your sales receipt or document showing proof of purchase. Call (+1) 800-638-3722 or (+1) 708-377-0600 to receive a return authorization (RA) number, which must be included on the return label. Attach your proof of purchase to your defective product along with your name, address, daytime telephone number and description of the problem. Carefully package the product and send with shipping and insurance prepaid to:

Pelstar, LLC

Attention R/A# _____

Return Department

9500 West 55th Street

McCook, IL 60525

Extended Warranty Available*

This scale is eligible for Health o meter® Professional ScaleSurance® Extended Warranty Program. ScaleSurance® extends the warranty period for an additional two years. This extension to the standard Limited Warranty can be purchased with new scales or for a facility's existing scale before its current warranty has expired. To learn more, visit www.homscales.com/scalesurance/ or contact your medical supply distributor.

*Not available in all countries.



9500 West 55th St. McCook, IL 60525-7110 USA

1-800-638-3722 or 1-708-377-0600

PLEASE REGISTER YOUR SCALE FOR WARRANTY COVERAGE AT:

www.homscales.com

Health o meter® is a registered trademark of Sunbeam Products, Inc. used under license. Health o meter® Professional products are manufactured, designed, and owned by Pelstar, LLC. We reserve the right to improve, enhance, or modify Health o meter® Professional product features or specifications without notice.

© Pelstar, LLC 2023



PTS-1000KL

Báscula para Transferencia de Pacientes

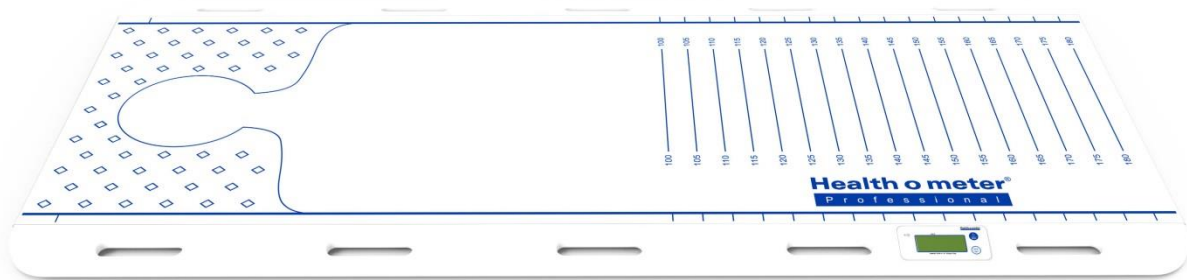

MANUAL DEL USUARIO



PELSTAR, LLC 9500 West 55th St. McCook, IL 60525-7110 USA www.homscales.com

Health o meter® Professional PTS-1000KL

© Pelstar, LLC 2023

weigh**easier**®

Health o meter®

P r o f e s s i o n a l

Gracias por comprar este producto Health o meter® Professional. Favor de leer este manual cuidadosamente, y guárdelo para una fácil referencia o entrenamiento.

TABLE OF CONTENTS

Precauciones y Advertencias	3
Especificaciones	4
Colgar la Báscula en la Pared	5
Cargar la Báscula.....	7
Pantalla LCD	8
Instrucciones de configuración	9
Preparar la Báscula Para su Uso	11
Instrucciones de Operación.....	12
Guía de Compatibilidad Electromagnética (CEM) y Declaración del Fabricante.....	14
Mantenimiento.....	17
Calibración	18
Solución de problemas.....	22
Garantía	23

Nota: Esta báscula ha sido calibrada en fábrica y no requiere ser calibrada antes de su uso.

Para hacer válida la garantía de su báscula, regístrela en:

www.homscales.com

Para obtener actualizaciones y revisiones de las instrucciones, visite:

www.homscales.com

PRECAUCIONES Y ADVERTENCIAS

INTENDED USE

Esta báscula para transferencia de pacientes de Health o meter® Professional fueron diseñadas para ser utilizadas en un entorno médico profesional y por personal médico capacitado. This product was designed to weigh immobile patients who are safely positioned on the scale. No modifique el producto ni lo utilice para ningún otro fin distinto al indicado.

Para evitar lesiones al paciente y daños a su báscula, por favor siga muy atentamente las siguientes instrucciones.

- Cuando utilice componentes eléctricos bajo requisitos de seguridad máximos, cumpla siempre con las regulaciones apropiadas.
- La instalación o el uso incorrectos anularán la garantía.
- Asegúrese de que la tensión marcada en el transformador coincida con su suministro de red.
- Este dispositivo está diseñado para su uso en interiores.
- Observe las temperaturas ambientes permitidas para su uso.
- El dispositivo cumple con los requisitos de capacidad electromagnética. No exceda los valores máximos especificados en los estándares aplicables.
- Las pilas deben mantenerse alejadas de los niños pequeños. Si se ingieren, busque asistencia médica de inmediato.
- Al realizar la transferencia, las dos superficies deben estar a una altura similar.
- Asegúrese de aplicar los frenos en las ruedas antes de comenzar el proceso de transferencia.
- La Báscula para Transferencia de Pacientes debe tener un mínimo de 8 in/20 cm en cada cama o carro y cama antes de su uso.
- No exceda la capacidad de peso especificada para esta báscula.
- Para un pesado exacto, verifique antes de cada uso la operación apropiada de acuerdo con el procedimiento descrito en este manual.
- No lo use en presencia de materiales inflamables o explosivos.
- Si se daña la báscula, no deberá ser operada hasta que se le dé un servicio adecuado.
- Asegúrese de que el cargador de batería y la báscula no entren en contacto con líquidos, temperaturas excesivas o humedad excesiva.
- El paciente debe estar acostado para una mejor precisión.
- La báscula de transferencia de pacientes debe usarse con una hoja deslizante.
- No deje caer la báscula ya que esto puede dañar las partes internas.
- **Advertencia: la báscula de traslado de pacientes no debe utilizarse para transportar pacientes.**

En ningún caso Pelstar®, LLC será responsable en lo absoluto de daños o lesiones que surjan de o estén conectados con el ensamble, uso o uso incorrecto de sus productos.

ESPECIFICACIONES

Especificaciones de la báscula

Capacidad y resolución	550 lb x 1 lb (250 kg x 0.5 kg)
Alimentación eléctrica	Pack de pilas recargables
Ambientales	Temperaturas operativas: 41°F to 95°F (5°C to 35°C) Temperaturas de conservación: 41°F to 95°F (5°C to 35°C) Humedad máxima: 85% RH
Dimensiones Físicas	Longitud: 71" (1805 mm) Width: 27.5" (700 mm) Altura: 1" (30 mm) Peso: 25 lb (11.4 kg)
Pantalla	1" x 3" (27.7 mm x 75 mm) LCD

Definición de los Símbolos



Use solo el adaptador suministrado con este producto.



Rango de temperatura
(0°C to 50°C / 32°F to 122°F)



Tipo: EM1005AVRU
5V DC @ 1.2A

COLGAR LA BASCULA EN LA PARED

Puede colgar la Báscula para Transferencia de Pacientes en la pared tanto horizontal como verticalmente, utilizando los ganchos suministrados. Para colgar horizontalmente, sus ganchos deberán ubicarse exactamente a 55" (1400 mm) de distancia, de centro a centro. Para colgar verticalmente, sus ganchos deberán ubicarse a una distancia de 24" (610 mm), de centro a centro. Se sugiere colgar la báscula cerca de una toma de corriente para poder conectar fácilmente el cargador de batería.

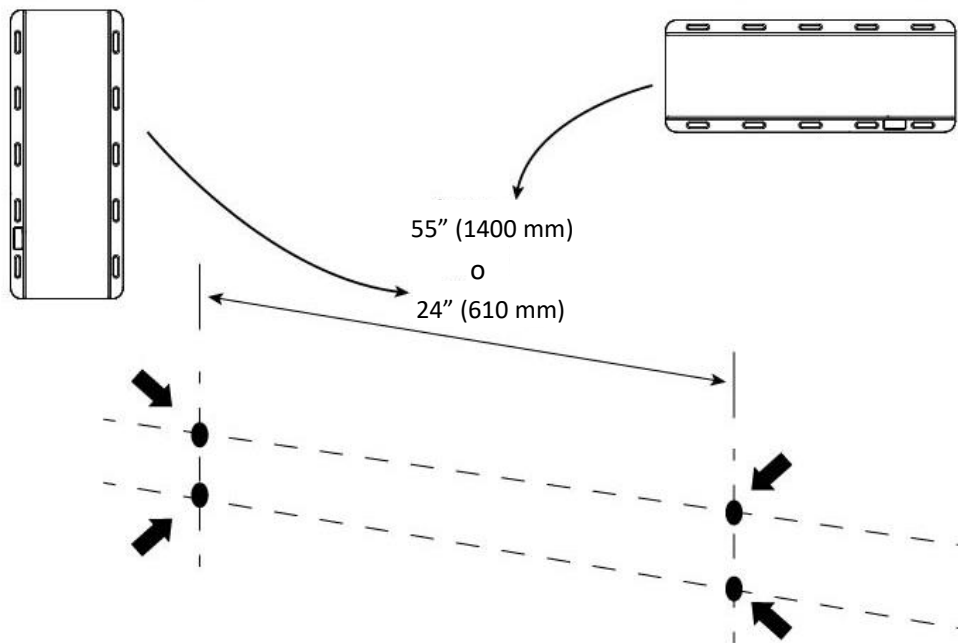

Utilice la Báscula para la Transferencia de Pacientes y los ganchos para determinar la posición de los ganchos en la pared, y marcar los agujeros para taladrar. Los agujeros taladrados deben tener una separación exacta de 55" (1400mm) or 24" (610mm), como se indica arriba.

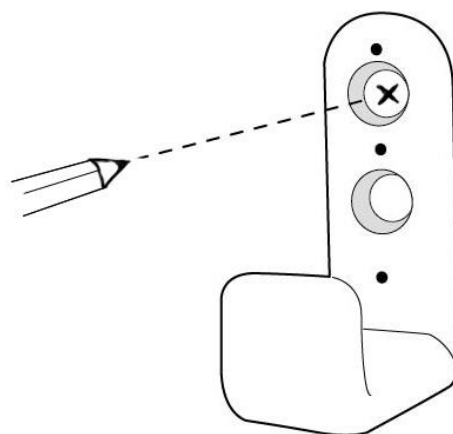

COLGAR LA BASCULA EN LA PARED (CONT.)

Taladre dos agujeros de 1/4" (6.5mm) para cada gancho

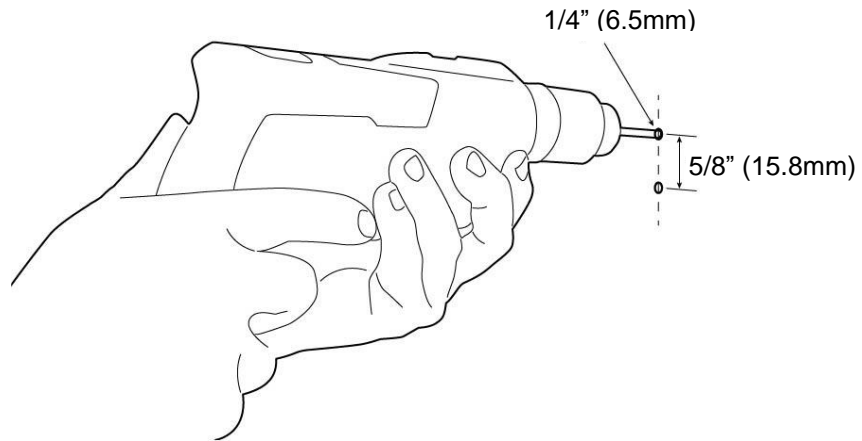

Ajuste los ganchos a la pared utilizando los destornilladores provistos, y utilice cubiertas de plástico para esconderlos usando los tornillos suministrados.

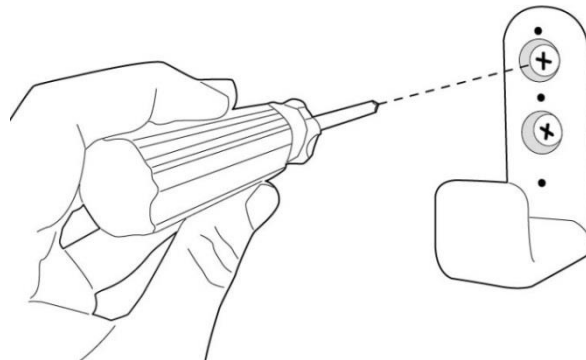

La Báscula para Transferencia de Pacientes ya está lista para colgarse en la pared.

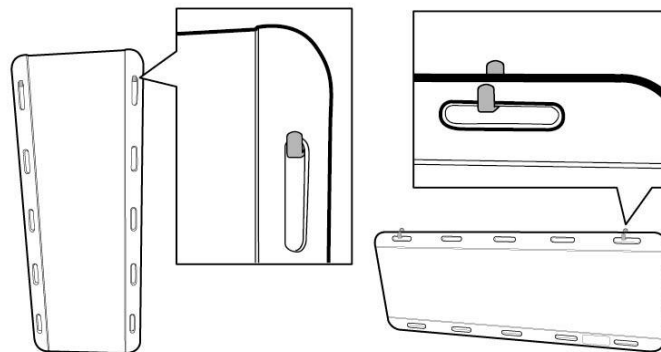

CARGAR LA BASCULA

Recomendamos cargar totalmente la báscula antes de su primer uso. Para cargar la báscula por completo por favor espere ocho horas.

Cuando el indicador de baja batería de la pantalla de LCD indique que la báscula necesita recarga, lleve la báscula a un lugar donde pueda ser cargada. Encontrará el Puerto de carga debajo de la báscula.

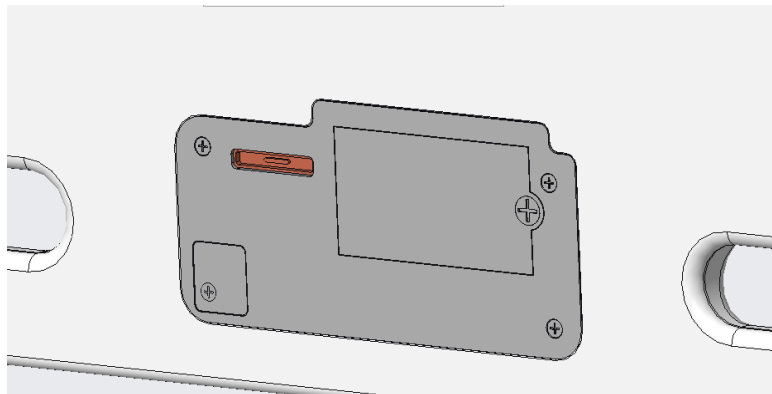
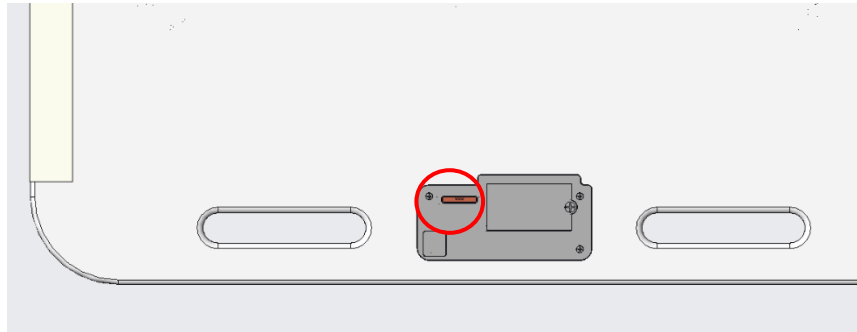

El Puerto para cargar el cable es magnético. Enganche el extremo del cable en su lugar y conecte el otro extremo del cable a una toma de corriente. No utilice ningún otro cable de carga que no sea el suministrado con la báscula. La báscula no puede usarse mientras se carga.

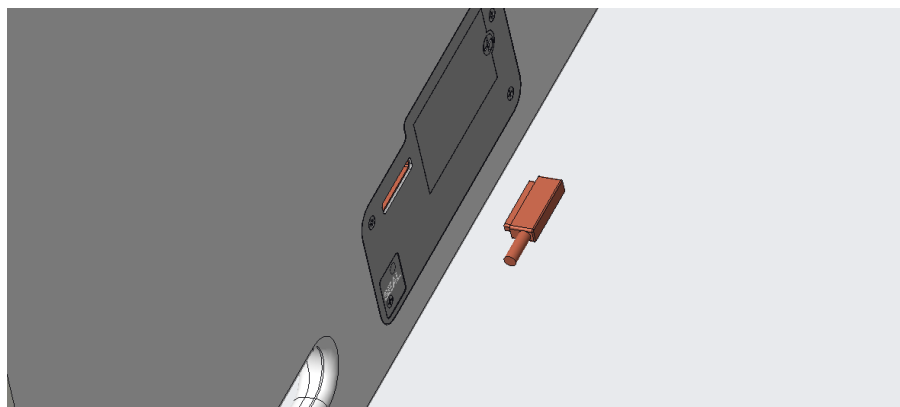

PANTALLA LCD

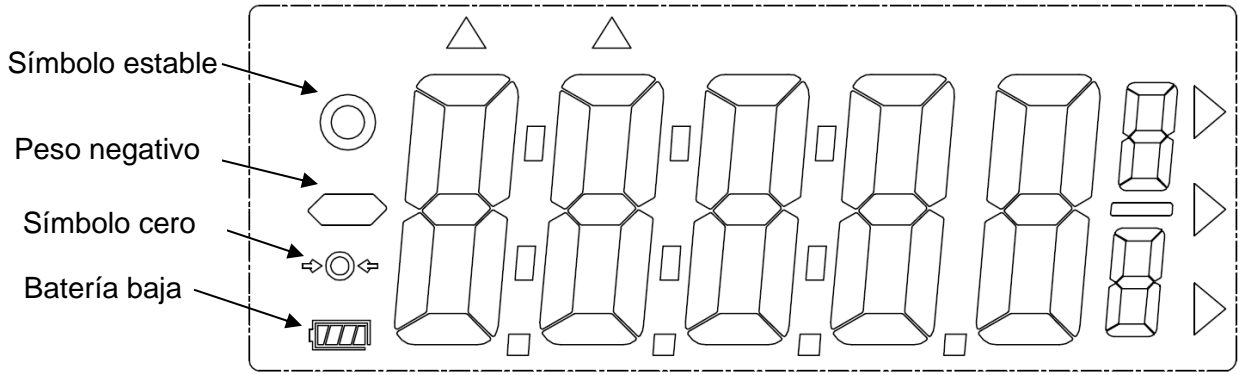

Símbolo estable: El indicador de lectura de peso es estable.

Peso negativo: El peso está por debajo de cero.

Símbolo cero: El peso está en punto cero.



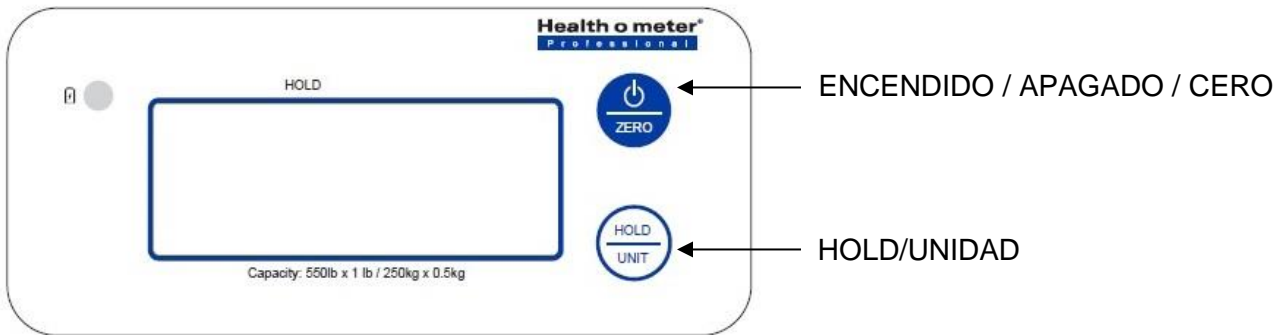





Batería baja: Por favor recargue la báscula.



INSTRUCCIONES DE CONFIGURACION









Ajuste del tiempo de apagado automático / Desactivación del apagado automático

El tiempo de apagado automático se puede configurar para 30 minutos, 60 minutos o apagado. Siga este procedimiento para configurar el tiempo de apagado automático.

1. Con la báscula apagada, presione y mantenga presionado  hasta que la pantalla muestre "P-X.XX" (X = número de versión), mientras sigue presionando  presione  tres veces y luego suelte ambos botones.
2. "SETUP" aparecerá en la pantalla seguido de "AOFF".
3. Presione . Presione  para desplazarse por las opciones de tiempo. 30m, 60m o apagado.
4. Cuando se selecciona la configuración deseada, presione .
5. Presione  tres veces y aparecerá "End" en la pantalla.
6. Presione  para regresar al modo de pesaje.









Habilitar / Deshabilitar Sonido

La pantalla se puede configurar para permanecer en silencio o emitir un pitido mientras opera la báscula. Siga este procedimiento para habilitar o deshabilitar el sonido.

1. Con la báscula apagada, presione y mantenga presionado  hasta que la pantalla muestre "P-X.XX" (X = número de versión), mientras sigue presionando , presione  tres veces y luego suelte ambos botones.
2. "SETUP" aparecerá en la pantalla seguido de "AOFF".
3. Presione  y aparecerá "burr" en la pantalla.
4. Presione  y "OFF" o "On" aparecerán en la pantalla.
5. Presione  para cambiar entre apagado o encendido.
6. Cuando se selecciona la configuración deseada, presione . "burr" aparecerá en la pantalla.
7. Presione  dos veces y aparecerá "End" en la pantalla.
8. Presione  para volver al modo de pesaje.

Habilitar / deshabilitar la luz de fondo

La luz de fondo en la pantalla se puede habilitar, deshabilitar o configurar en Auto. Siga este procedimiento para habilitar o deshabilitar la luz de fondo.

1. Con la báscula apagada, presione y mantenga presionado  hasta que la pantalla muestre "P-X.XX" (X = número de versión), mientras sigue presionando , presione  tres veces y luego suelte ambos botones.
2. "SETUP" aparecerá en la pantalla seguido de "AOFF".
3. Presione  dos veces y aparecerá "bAhL" en la pantalla.
4. Presione  y "OFF" o "On" or "Auto" aparecerán en la pantalla.
5. Presione  para cambiar entre apagado, encendido o automático.
6. Cuando se selecciona la configuración deseada, presione . "BAhL" aparecerá en la pantalla.
7. Presione  una vez y aparecerá "End" en la pantalla.
8. Presione  para regresar al modo de pesaje.

INSTRUCCIONES DE CONFIGURACION (CONT.)

Configuración de la báscula a kilogramos como unidad de medición

Es posible configurar la báscula para medir en kilogramos en lugar de libras. Siga el siguiente procedimiento a fin de que la báscula use kilogramos de forma predeterminada.

1. Con la báscula encendida, presione el botón de TEST PIN una vez. La pantalla mostrará **SET** indicando que ha ingresado a la Configuración de ingeniería. La siguiente imagen muestra la ubicación del botón de TEST PIN con un círculo rojo.

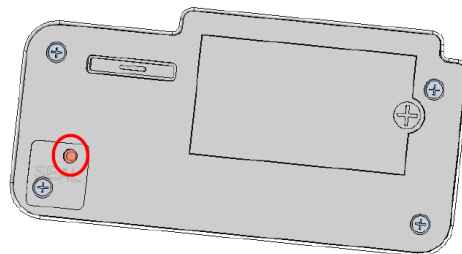

2. Cuando la pantalla LCD muestre "Unit", presione y suelte para ingresar a la configuración de unidades.
3. Cuando la pantalla LCD muestre "Kg", presione y suelte para ingresar a las configuraciones de la unidad de KG.
4. Presione y suelte hasta que la pantalla lea "On". Presione y suelte para guardar la configuración.
5. Presione y suelte por lo que la pantalla dice "LB".
6. Cuando la pantalla LCD muestre "LB", presione y suelte para introducir la configuración de la unidad LB.
7. Si la unidad "LB" está "On", presione y suelte para cambiarlo a "Off" y, a continuación, presione y suelte para guardar la configuración.
8. Presione y suelte para volver al menú de configuración principal.
9. En el menú principal de configuración, presione y suelte hasta que se muestre "End" y luego presione y suelte para salir.
10. La unidad predeterminada de la báscula será ahora KG.

PREPARAR LA BASCULA PARA SU USO

La báscula de transferencia de pacientes debe usarse de acuerdo con las políticas actuales de mudanza y manejo de su instalación. Esencialmente, debe usarse de la misma manera que usaría una tabla de transferencia, teniendo en cuenta, por supuesto, que tendrá que hacer una pausa durante unos segundos durante el proceso de transferencia, para permitir que la báscula capture el peso del paciente.



- La báscula de transferencia de pacientes solo debe ser utilizada por profesionales capacitados.
- Asegúrese de aplicar los frenos en las ruedas antes de comenzar el proceso de transferencia.
- Asegúrese de que los bastidores de la camilla / cama se toquen antes de comenzar el proceso de transferencia.
- La báscula para transferencia de pacientes debe tener un mínimo de 8" / 200mm en cada cama o carro y cama antes de su uso. También debe haber 8" / 200 mm o más de la báscula de transferencia del paciente en cada cama o camilla antes de usarla.
- Al realizar la transferencia, las dos superficies deben estar a una altura similar. Una inclinación de menos del 3% (un lado elevado alrededor de 25mm) está bien; Una inclinación mayor a eso afectará a la precisión de la báscula. Para evitar que se muestre una lectura inexacta, la báscula mostrará un mensaje de error si la inclinación sobrepasa el 3% (consulte Mensajes de error).
- El paciente debe estar acostado para una mejor precisión.
- La báscula de transferencia del paciente debe usarse con una hoja deslizante.
- **Advertencia:** la báscula de transferencia de pacientes no debe utilizarse para transportar pacientes.

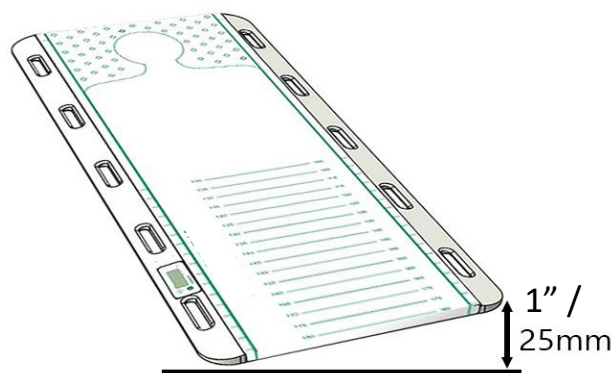

La guía para un uso seguro también se puede encontrar en la propia báscula (consulte la página siguiente).

 CAUTION
<ul style="list-style-type: none">• Check the scale for damage before use.• Do not overload. Maximum capacity: 250kg / 550lb.• Transfer patient only between surfaces of similar height.• The wheels of each stretcher/bed must be locked before use.• The distance from bed to bed, or stretcher to bed, must not exceed 20cm / 8in.• The scale must be supported by a minimum of 20cm / 8in on each bed/stretcher.

INSTRUCCIONES DE OPERACIÓN

Encender la báscula

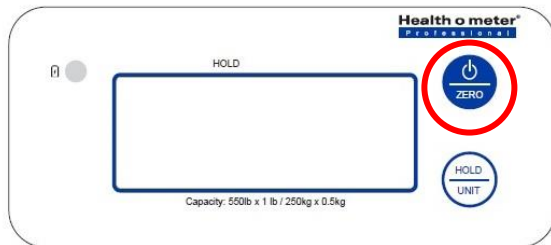

Para encender la báscula, pulse el botón . Cuando la pantalla muestre 0.0, el dispositivo está listo para usarse.

Apagar la báscula

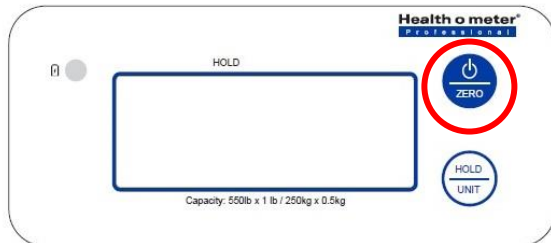

Presione y mantenga pulsada la Tecla durante tres segundos para apagar la báscula

Poner la báscula a 0

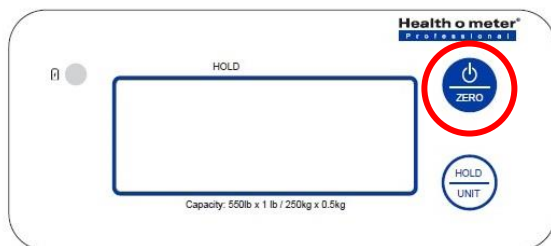

Si por alguna razón la báscula muestra una lectura distinta a 0, puede volver a ponerse a 0. Pulse la tecla una vez y la escala volverá a cero.

INSTRUCCIONES DE OPERACIÓN (CONT.)

Utilizar la función Hold

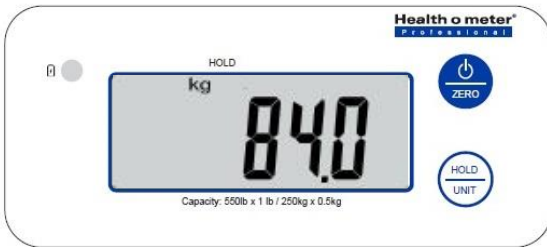

La función Hold de la báscula estabiliza la lectura del peso en la pantalla, permitiéndole realizar una lectura adecuada sin fluctuaciones.

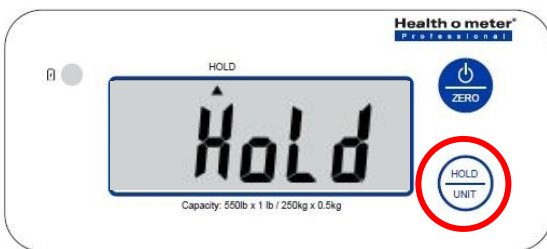



Con el paciente en la báscula, pulse . La pantalla mostrará 'HOLD'.

NB: Alternativamente, puede activar la función Hold antes de que el paciente se suba a la báscula.

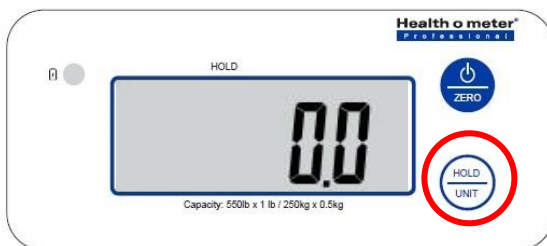

Cuando la báscula haya determinado el peso del paciente, se mostrará una lectura de pesado estable que permanecerá en la pantalla hasta que el paciente se baje de la báscula.



Pulse  para deshabilitar la Función Hold.

Guía de Compatibilidad Electromagnética (CEM) y Declaración del Fabricante

Guía y declaración del fabricante - emisiones electromagnéticas

La BÁSCULA MEDICA M-999 está concebida para ser utilizada en el entorno electromagnético especificado abajo.
El cliente o el usuario de la BÁSCULA MÉDICA deben asegurarse de que se utilice en dicho entorno.

Test de emisiones	Cumplimiento	Directrices medioambientales
Emisiones RF CISPR 11	Grupo 1	La báscula MÉDICA M-999 utiliza energía de RF únicamente para su función interna. Por ello, sus emisiones de RF son muy bajas y es probable que no causen interferencias en los equipos electrónicos más próximos.
Emisiones RF CISPR 11	Clase B	La BÁSCULA MÉDICA M-999 es adecuada para su uso en todos los establecimientos, incluidos los establecimientos domésticos y los que están directamente conectados a la Red Pública de alimentación eléctrica IEC de emisiones armónicas de baja tensión que abastece a edificios utilizados para fines domésticos.
Emisiones RF CISPR 11	Clase A	
Fluctuaciones de voltaje/ emisiones parpadeantes IEC 61000-3-3 emisiones parpadeantes IEC 61000-3-3	Cumplimiento	

Guía y declaración del fabricante: inmunidad electromagnética

La BÁSCULA MÉDICA M-999 está diseñada para poder ser usada en el entorno electromagnético que se especifica a continuación.
El cliente o el usuario de la BÁSCULA MÉDICA M-999 debe asegurarse de que se utiliza en dicho entorno.

Test de Inmunidad	Test de Nivel IEC 60601	Nivel de Cumplimiento	Directrices electromagnéticas ambientales
Descargas electroestáticas (ESD) IEC 61000-4-2	± 6 kV contacto ± 8 kV aire	± 6 kV contacto ± 8 kV aire	Los suelos deben ser de madera, cemento o cerámica. Si los suelos están cubiertos de material sintético, la humedad relativa debe ser de al menos el 30%.
Transitoria rápida eléctrica / ráfaga IEC 61000-4-4	± 2kV para líneas de alimentación + 1kV para líneas de entrada / salida	± 2kV para líneas de alimentación No aplicable	La calidad de la red eléctrica debe ser la de un entorno comercial u hospitalario típico.

Sobrecarga IEC 61000-4-5	1kV a línea (s) ± diferencial 2kV línea (s) a modo tierra	1kV línea (s) Modo diferencial no aplicable	La calidad de la red eléctrica debe ser la de un entorno comercial u hospitalario típico.
Bajas de voltaje, interrupciones breves y variaciones de potencia en las líneas de entrada de la fuente de alimentación IEC 61000-4-11	<5% UT (> 95% de inmersión en UT) para 0,5 ciclos 40% UT (60% de inmersión en UT) durante 5 ciclos 70% de UT (30% de inmersión en UT) durante 25 ciclos <5% de UT (> 95% de inmersión en UT) durante 5 s	<5% de UT (> 95% de inmersión en UT) para 0,5 ciclos, 40% de UT (60% de inmersión en UT) para 5 ciclos, 70% de UT (30% de inmersión en UT) para 25 ciclos <5% de UT (> 95% de inmersión en UT) durante 5 s	La calidad de la red eléctrica debe ser la de un entorno comercial u hospitalario típico. Si el usuario de MEDICAL SCALE M-999 requiere un funcionamiento continuo durante las interrupciones de la red eléctrica, se recomienda que MEDICAL SCALE M-999 se alimente desde una fuente de alimentación no interrumpible o desde una batería.
Campo magnético de frecuencia de potencia (50/60 Hz) IEC 61000-4-8	3 A/m	3 A/m	Los campos magnéticos de frecuencia de potencia de BÁSCULA MÉDICA M-999 deben estar en los niveles propios de una ubicación típica en un entorno comercial u hospitalario.
NOTA UT es el a.c. tensión de red anterior a la aplicación del nivel de prueba.			
Orientación y declaración del fabricante sobre inmunidad electromagnética			
La BÁSCULA MÉDICA M-999 está diseñada para usarse en el entorno electromagnético especificado a continuación. El cliente o usuario de la ESCALA MÉDICA M-999 debe asegurarse de que se utiliza en el entorno adecuado.			
Prueba de Inmunidad	Prueba IEC 60601	Nivel de Cumplimiento	Entorno electromagnético: guía Conducida
RF IEC 61000-4-6	3 Vrms 150 KHz to 80 MHz	3 Vrms	Los equipos de comunicaciones de RF portátiles y móviles nunca deben usarse cerca de ninguna parte de la BÁSCULA MÉDICA M-999, incluidos los cables. La distancia de separación recomendada se calcula a partir de la ecuación aplicable a la frecuencia del transmisor. Separación recomendada $d = \sqrt{P}$ = 1,2 \sqrt{P} distancia: 80MHz a 800 MHz = 2,3 \sqrt{P} 800MHz a 2,5 GHz • Donde P es la máxima potencia

			de salida del transmisor en vatios (W) según el fabricante del transmisor y D es la distancia de separación recomendada en metros (m). • La intensidad de campo de los transmisores de RF fijos, según lo determinado por una vigilancia electromagnética debe ser menor que el nivel de cumplimiento en cada campo de frecuencia. Se pueden producir interferencias cerca del equipo marcado con el siguiente símbolo:
RF irradiado IEC 61000-4-3	3 V/m 80MHz to 2,5 GHz	3 V/m	

NOTA1 A 80 MHz y 800 MHz, se aplica el rango de frecuencia más alto.

NOTA2 Estas pautas pueden no aplicarse en todas las situaciones. La propagación electromagnética se ve afectada por la absorción y reflexión de estructuras, objetos y personas.

A Las intensidades de campo de transmisores fijos, tales como estaciones base para teléfonos de radio (celulares / inalámbricos) y radios móviles terrestres, radioaficionados, transmisiones de radio AM y FM y transmisiones de TV no pueden predecirse teóricamente con exactitud. Para evaluar el entorno electromagnético debido a los transmisores de RF fijos, se debe considerar un estudio de sitio electromagnético.

Si la intensidad de campo medida en la ubicación en la que se usa la ESCALA MÉDICA M-999 supera el nivel de cumplimiento de RF aplicable anterior, debe observarse la ESCALA MÉDICA M-999 para verificar el funcionamiento normal. Si se observa un rendimiento anormal, pueden ser necesarias medidas adicionales, como reorientar o reubicar la BÁSCULA MÉDICA M-999.

B En el rango de frecuencia de 150 kg a 80 MHz, las intensidades de campo deben ser inferiores a 3 V / m.

Distancia de separación recomendada entre portátiles y móviles. Equipos de comunicaciones de radiofrecuencia y la escala médica.

La BÁSCULA MÉDICA M-999 está diseñada para su uso en un entorno electromagnético en el que se controlan las perturbaciones de RF irradiadas. El cliente o el usuario de la BÁSCULA M-999 puede ayudar a prevenir interferencias electromagnéticas manteniendo una distancia mínima entre portátiles y móviles El equipo de comunicaciones de RF (transmisores) y la BÁSCULA MÉDICA como se recomienda a continuación, de acuerdo con la potencia de salida máxima del equipo de comunicaciones.

Índice de potencia máxima de salida del transmisor W	Distancia de separación según la frecuencia del transmisor m		
	150 kHz to 80 MHz d =1,2√ P	80 MHz to 800 MHz d =1,2√ P	800 MHz to 2,5 GHz d =2,3√
0,01	0,12	0,12	0,23
0,1	0,38	0,38	0,73
1	1,2	1,2	2,3
10	3,8	3,8	7,3
100	12	12	23

Para los transmisores con máxima potencia de salida no listados arriba la separación recomendada en metros puede ser calculada utilizando la ecuación aplicable a la frecuencia del transmisor, donde 'p es el índice de potencia máxima de salida del transmisor en vatios (W) de acuerdo al fabricante del transmisor.

NOTA 1 A 80 MHz y 800 MHz, se aplica la distancia de separación de la frecuencia de mayor rango.

NOTA 2 Estas indicaciones pueden no aplicarse a todas las situaciones.

MANTENIMIENTO

Mantenimiento

Las siguientes páginas proporcionan instrucciones para el mantenimiento, limpieza, calibración y detección y solución de problemas de la báscula. Las operaciones de mantenimiento aparte de aquéllas descritas en este manual deberán ser realizadas por personal de servicio calificado.

Precaución: antes de su primer uso, o después de largos períodos de no-uso, verifique la báscula por su operación y función apropiadas. Si la báscula no opera correctamente, remítase al personal de servicio calificado.

1. Verifique el aspecto general de la báscula total por algún daño, desgaste y rasgadura obvios.
2. Inspeccione el cable del adaptador AC por grietas o deshilachado, o por puntas rotas / dobladas.

Limpieza

Al limpiar o desinfectar la báscula para transferencia de pacientes, siga las instrucciones que mostramos a continuación

Atención: Desconecte siempre la báscula de transferencia del paciente de la red eléctrica antes de limpiarla.

- La Báscula para Transferencia de Pacientes debe limpiarse después de cada uso con un detergente de base neutra y agua o con una toallita de detergente. Si está contaminado con sangre o fluidos corporales, desinfecte según las pautas locales.
- Use un paño no abrasivo.
- No utilice líquidos corrosivos, grandes cantidades de agua o lavadoras de alta presión.
- No sumerja la Báscula para Transferencia de Pacientes en agua. Si cree que la báscula puede haber sufrido una entrada de agua, deje de usarla inmediatamente y comuníquese con Health o meter® Professional Scales Customer Service at 1-800-815-6615.

Eliminación de la Balanza



La balanza Health o meter® Professional debe eliminarse como deshecho electrónico de forma adecuada. Debe cumplir con las regulaciones nacionales, regionales o locales en vigor para eliminar desechos electrónicos o baterías. No se deshaga de este dispositivo en canales de desechos domésticos.

CALIBRATION

La balanza se calibró desde fábrica y no necesita calibrarse antes de utilizarse. Si es necesario, la balanza se puede calibrar siguiendo los pasos a continuación.

Paso 1: desactivar la compensación por gravedad

Paso 2: proceder con el procedimiento de calibración

Paso 3: vuelva a ensamblar el tablero superior (panel de aluminio) y el tapete

Paso 4: calibrar cero

Antes de comenzar el paso 1, se deben quitar el tapete y el tablero superior.

1. Retire la alfombra.
2. Afloje los 8 tornillos y levante la placa superior como se muestra en la imagen a continuación. Coloque los tornillos a un lado para usarlos en el paso 3 para volver a armar la placa.

Nota: No utilice la fuerza bruta para desmontar la placa superior (panel de aluminio) debajo de la alfombrilla, ya que podría causar daños graves al producto. Retire siempre todos los tornillos antes de levantar la placa superior.



Paso 1: Desactivar la Compensación por Gravedad

1. Encienda la báscula, luego acceda a la parte inferior de la báscula. Retire el SELLO, luego presione [TEST PIN] una vez para ingresar al modo de Configuración de Ingeniería.

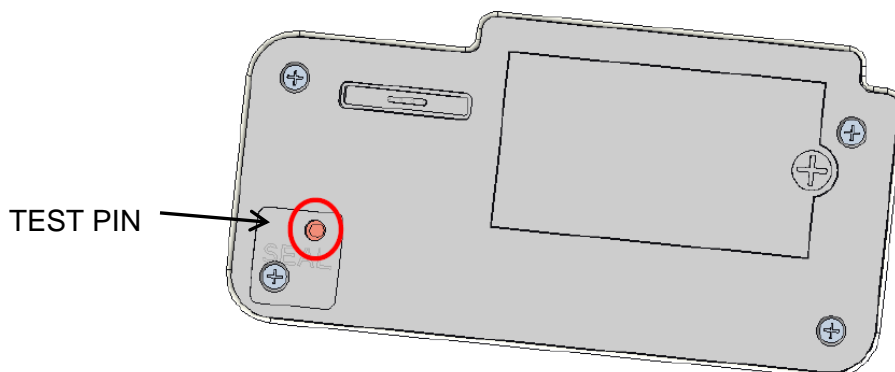

2. Mientras la pantalla LCD muestra "UNIT", presione [Hold] para seleccionar $GrAu$
presione [Zero] para ingresar la configuración de gravedad y mostrar $0n$
3. Presione [Hold] para seleccionar OFF , luego presione [Zero] para confirmar y mostrar $. GrAu$

CALIBRATION (CONT.)

4. Presione [Hold] para seleccionar **End** luego presione [Zero] para terminar de desactivar la Compensación por gravedad y volver al modo normal.

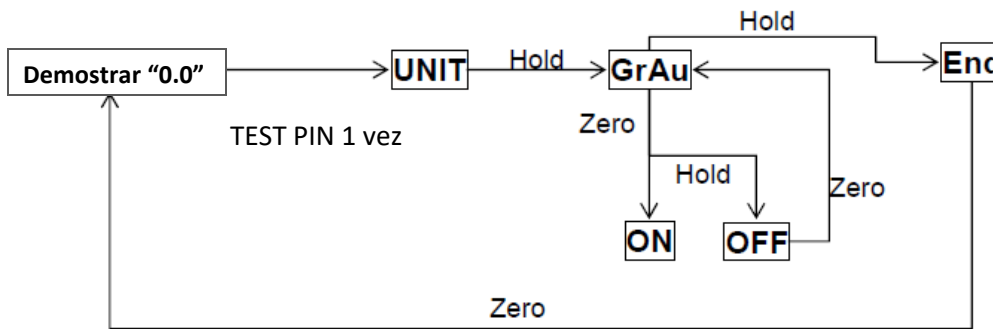

Paso 2: Proceder con el Procedimiento de Calibración (60kg)

1. Encienda la báscula, presione [TEST PIN] dos veces para ingresar al modo de calibración.
2. Mientras la pantalla LCD muestra "Zero count", presione [Zero] para mostrar "Span count".
3. Con una placa de calibración, cargue 60 kg en el primer conjunto de celdas de carga (la pantalla LCD muestra el recuento de intervalos) y espere una lectura estable.

PRECAUCIÓN

- Recuerde colocar una plataforma dura (como la placa de calibración) en los juegos de celdas de carga antes de calibrar.
- Consulte las siguientes instrucciones para cargar el peso en los juegos de celdas de carga:

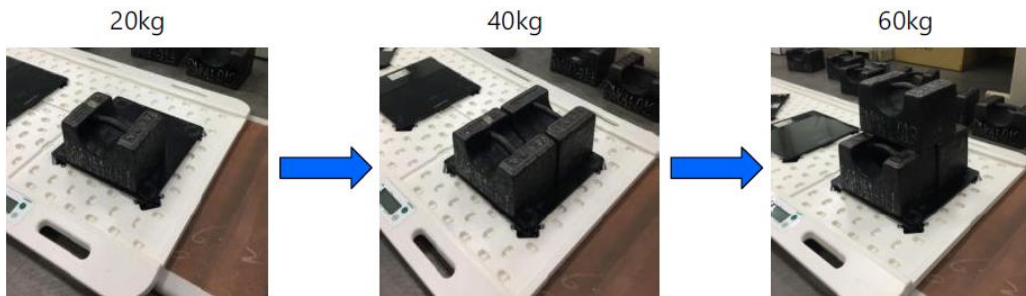

CALIBRATION (CONT.)

4. Presione [Zero] para terminar de calibrar el primer conjunto mientras la pantalla LCD muestra "CAL-1".
5. Repita el mismo procedimiento para calibrar el segundo al cuarto conjunto de celdas de carga.
6. Después de completar los cuatro conjuntos de calibración, la pantalla LCD muestra el peso actual. Apagar la balanza.

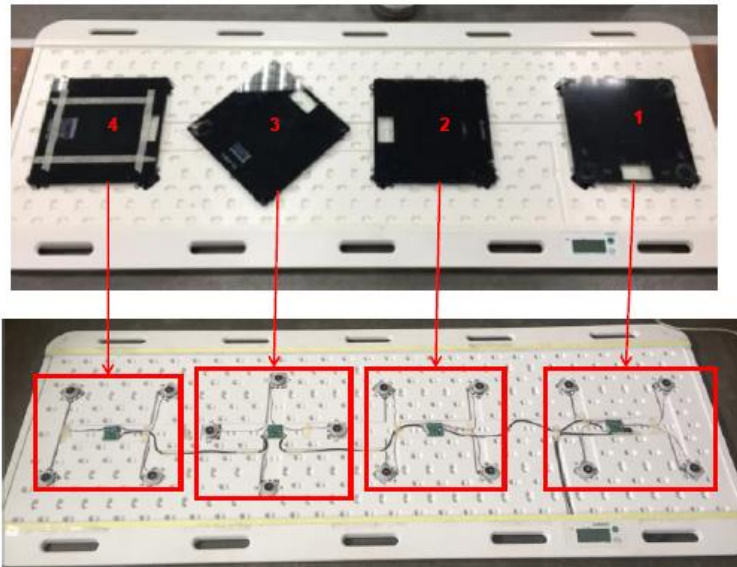
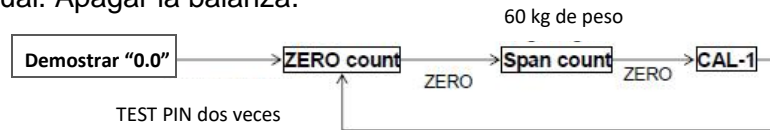

Paso 3: vuelva a ensamblar el tablero superior (panel de aluminio) y el tapete

1. Coloque la placa superior de aluminio nuevamente en la báscula y reemplace y apriete los 8 tornillos.

Precaución: no apriete demasiado los tornillos.

2. Vuelva a aplicar el tapete siguiendo el procedimiento a continuación.
 - A. Aplique las tiras de doble cara en el receso a cada lado de la placa de aluminio como se muestra en la imagen a continuación.



- B. Retire la película superior de las tiras de doble cara y coloque ligeramente la esterilla encima, asegurándose de que esté perfectamente en su lugar antes de presionarla en su lugar.

CALIBRATION (CONT.)

- C. Dé la vuelta a la escala y coloque las tiras de doble cara como se muestra en la imagen a continuación.
- D. Despegue la película en las tiras de doble cara y luego asegure ambos extremos de la alfombra en su lugar.



Paso 4: calibrar cero



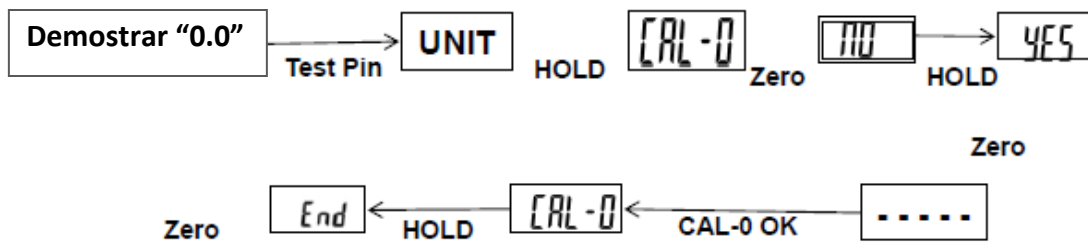



1. Encienda, presione [TEST PIN] una vez para ingresar al modo Configuración de ingeniería.
2. Mientras la pantalla LCD muestra "UNIT", presione [HOLD] para seleccionar [CAL-0], presione [Zero] para ingresar la configuración de CAL-0 y muestra "no".
3. Presione [Hold] para seleccionar "yes", luego presione [Zero] para confirmar y muestra "---".
4. Mientras la pantalla LCD muestra [CAL-0], presione [Hold] para finalizar este procedimiento y muestra **End**.
5. Presione [Zero] para volver al modo normal.

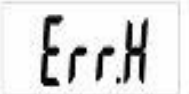

SOLUCIÓN DE PROBLEMAS

Solución de problemas

Antes de solicitar asistencia técnica, consulte las siguientes instrucciones para revisar y corregir cualquier falla. Si las fallas no se pueden corregir, comuníquese con Health o meter® Professional Technical Support at 1-800-638-3722.

Error Mensaje	Razón	Acción
	Error de inclinación: la escala se ha inclinado un 3% o más.	Asegúrese de que la báscula esté lo más nivelada posible antes del uso.
	Batería baja: esta advertencia muestra que el voltaje de la batería es demasiado bajo para usar	Por favor recargue la balanza.
	Sobrecarga: La carga total excede la capacidad máxima de escala.	Por favor, reduzca la carga en la balanza.
	Error de conteo (demasiado alto): indica que la señal de las celdas de carga es demasiado alta	Este error normalmente es causado por un fallo grave. Por favor, póngase en contacto con su proveedor de servicios.
	Error de conteo (demasiado bajo): indica que la señal de la celda de carga es demasiado baja.	Este error normalmente es causado por un fallo grave. Por favor, póngase en contacto con su proveedor de servicios.
	Conteo cero sobre el rango de calibración cero (+ 10% encendido)	Por favor recalibre la báscula.
	Conteo cero por debajo del rango de calibración (-10% encendido)	Por favor recalibre la báscula.
	Error EEPROM: Indica que hay un fallo con el software	Este error normalmente es causado por un fallo grave. Por favor, póngase en contacto con su proveedor de servicios.

WARRANTY

Garantía Limitada

¿Qué cubre la garantía?

Las balanzas Health o meter® Professional tienen garantía desde la fecha de compra contra defecto de material o fabricación por un periodo de dos (2) años. Si el producto no funciona correctamente, devuélvalo, con los gastos de envío pagados y embalado correctamente a Pelstar, LLC (consulte "Obtener servicio de garantía" a continuación para mayor información). Si el fabricante determina que existe un defecto de fabricación en el material, la única solución será reemplazar la balanza sin cargo alguno. El reemplazo se realizará con un producto o componente nuevo o reconstruido. Si el producto ya no está disponible, el reemplazo puede realizarse con un producto similar de igual valor o mayor. Todas las partes reemplazadas tienen cobertura solo durante el periodo original de la garantía.

¿Qué alcance tiene la cobertura?

El comprador original del producto debe comprobar la compra para recibir el servicio de garantía. Guarde la factura o recibo. Los distribuidores o minoristas de productos Pelstar no tienen el derecho de alterar, modificar o en cualquier modo cambiar los términos y condiciones de esta garantía.

¿Qué excluye la garantía?

La garantía no cubre el desgaste normal de los componentes o daños resultantes de: uso negligente o mal uso del producto, uso de voltaje o corriente inadecuados, uso diferente a las instrucciones de operación, abuso o modificación, daños durante el transporte, o reparaciones o alteraciones no autorizadas. Además, la garantía no cubre desastres naturales, como fuego, inundaciones, huracanes y tornados. La garantía le brinda derechos jurídicos específicos y también puede tener otros derechos que varían dependiendo del país, estado, municipio o jurisdicción.

Para hacer válida la garantía, asegúrese de tener la factura de compra o algún documento que compruebe la compra. Llame al (+1) 800-638-3722 o (+1) 708-377-0600 para recibir un número de autorización de devolución (RA, por sus siglas en inglés), que deberá incluirse en la etiqueta de devolución. Adjunte el comprobante de compra en el producto defectuoso junto con su nombre, domicilio, teléfono de contacto y descripción del problema. Empaque con cuidado el producto y envíelo con seguro y gastos de envío pagados a:

Pelstar, LLC

Attention R/A# _____

Return Department

9500 West 55th Street

McCook, IL 60525

Garantía extendida disponible*

Esta balanza es elegible para el Programa de Garantía Extendida de ScaleSurance® Professional de Health o meter®. ScaleSurance® extiende el período de garantía por dos años adicionales. Esta extensión de la Garantía limitada estándar se puede adquirir con nuevas balanzas o para la balanza existente de una instalación antes de que expire su garantía actual. Para obtener más información, visite www.homscales.com/scalesurance/ o comuníquese con su distribuidor de suministros médicos.

*No disponible en todos los países



PELSTAR, LLC

9500 West 55th St. McCook, IL 60525-7110 USA

1-800-638-3722 or 1-708-377-0600

PARA QUE LA GARANTÍA SEA VÁLIDA, REGISTRE LA BALANZA EN:

www.homscales.com

Health o meter® es una marca registrada de Sunbeam Products, Inc. con licencia de uso.

Pelstar, LLC., fabrica, diseña, y es dueño de los productos Health o meter® Professional.

Nos reservamos el derecho de mejorar o modificar las características o especificaciones de los productos Health o meter® Professional sin previo aviso.

© Pelstar, LLC 2023